

1. SÄKERHETSANVISNINGAR	103
2. AVSEDD ANVÄNDNING AV KYLSKÅPET	103
3. INSTALLATION OCH ANSLUTNING	104
3.1 Val av installationsplats	104
3.2 Placering och plan uppställning av apparaten	104
3.3 Elanslutning	104
4. BESKRIVNING AV APPARATEN	105
4.1 Hyllplan	105
4.2 Hål för avfrostningsvatten i kylskåpet	105
4.3 Frukt- och grönsakslåda	105
5. PLACERING AV MATVAROR I KYLSKÅPET	106
4.4 Dörrhyllor och -fack	106
4.5 Ostfack	106
4.6 Invändig belysning	106
6. INSTÄLLNING OCH VAL AV KYLTEMPERATUR	107
7. INFrysNING AV MATVAROR	107
7.1 Förvaring av djupfrysta matvaror	107
7.2 Upptining av djupfrysta matvaror	108
7.3 Infrysning av isbitar	108
8. UNDERHÅLL OCH RENGÖRING	109
8.1 Avfrostning av kylskåpet	109
8.2 Avfrostning av frysfacket	109
8.3 Rengöring av kylskåpet	109
8.4 Avstängning av kylskåpet	109
8.5 Praktiska energibesparingstips	110
8.6 Driftljud	110
8.7 Felsökning och problemlösning	110
8.8 Byte av lampa	110
9. PROBLEMLÖSNING	111



ANVISNINGAR FÖR ANVÄNDAREN: ger anvisningar för användning, beskrivning av kommandon och anvisningar för en korrekt rengöring och ett korrekt underhåll av apparaten.



ANVISNINGAR FÖR INSTALLATÖREN: riktar sig till den **behörige tekniker** som ska genomföra installationen, idrifttagandet och provkörningen av apparaten.



Mer information om produkterna hittar du på vår hemsida www.smeg.com

AVYTTRINGSINSTRUKTIONER - VÅR MILJÖPOLICY

Våra kylskåp är förpackade med miljövänliga och återvinningsbara material. Vi ber dig att bidra till vårt miljöarbete genom att kasta förpackningen på rätt sätt. Kontakta din lokala återförsäljare alternativt lokalt ansvarig myndighet för att få information om var du kan lämna material för uppsamling, återvinning och kassering.

Lämna aldrig hela eller delar av förpackningen framme utan bevakning. Förpackningsdetaljer, särskilt plastpåsar, är farliga för barn och kan orsaka kvävningsolyckor.

Du måste också se till att din gamla apparat kasseras enligt gällande föreskrifter.

Viktigt! Se till att den kasserade apparaten transporteras till en återvinningsstation. En korrekt kassering gör det möjligt att återvinna värdefulla material på rätt sätt. Kyl- och frysskåp innehåller gaser som kan vara miljöskadliga och det är därför viktigt att se till att rörledningarna i dessa apparater inte skadas, utan att apparaten avfallshandteras på ett korrekt sätt på en återvinningscentral.

Innan du skrotar ditt kylskåp är det viktigt att ta bort dörrarna och lämna kvar hyllplanen på sina ursprungsplatser: på så vis kan du undvika olyckor där barn av misstag blir instängda inuti apparaten. Se även till att klippa av och avlägsna nätkabeln tillsammans med stickproppen.

**INFORMATION TILL ANVÄNDARNA:**

I ENLIGHET MED DIREKTIVEN 2002/95/EG, 2002/96/EG OCH 2003/108/EG GÄLLANDE BEGRÄNSNING AV ANVÄNDNING AV FARLIGA ÄMNEN I ELEKTRISKA OCH ELEKTRONISKA PRODUKTER, SAMT KASSERING AV DESSA, ANGER SYMBOLEN AV EN ÖVERKRYSSAD SOPTUNNA PÅ HJUL ATT APPARATEN SKA KÄLLSORTERAS NÄR DEN INTE LÄNGRE SKA ANVÄNDAS. LÄMNA IN APPARATEN TILL NÄRMASTE ÅTERVINNINGSCENTRAL FÖR ELEKTRISKT OCH ELEKTRONISKT AVFALL. DU KAN ÄVEN LÄMNA IN DEN TILL ÅTERFÖRSÄLJAREN VID KÖP AV EN LIKVÄRDIG APPARAT. EN KORREKT UTFÖRD KÄLLSORTERING AV DEN KASSERADE APPARATEN FÖR PÅFÖLJANDE ÅTERVINNING, BEHANDLING OCH MILJÖVÄNLIGT BORTSKAFFANDE BIDRAR TILL ATT VÄRNA OM MILJÖN OCH HÄLSAN OCH UNDERLÄTTAR ÅTERVINNINGEN AV DE MATERIAL SOM APPARATEN ÄR TILLVERKAD AV. OTILLÅTEN KASSERING AV APPARATEN BEIVRAS ENLIGT GÄLLANDE NATIONELL LAGSTIFTNING.

1. SÄKERHETSANVISNINGAR

Var rädd om handboken. Den innehåller viktig information om installation, användning och underhåll av kylskåpet. Handboken ska medfölja apparaten vid ett eventuellt ägarbyte.

Tillverkaren fransäger sig allt ansvar när följande anvisningar har försumrats:

- Använd inte en skadad apparat. Kontakta återförsäljaren vid eventuella tveksamheter.
- Elanslutningen och installationen av apparaten ska utföras helt i enlighet med anvisningarna i handboken. Elanslutningen ska överensstämma med data på märkplåten **som är placerad nere till vänster inuti kylskåpet**. Apparatsens elsäkerhet kan endast garanteras om hushållens elsystem är jordat enligt gällande föreskrifter.
- Reparationer och underhållsarbeten får endast utföras av en **behörig tekniker från en auktoriserad Smeg serviceverkstad**. Dra alltid ut stickkontakten ur eluttaget vid eventuella fel, underhåll, byte av glödlampa och rengöring. Använd aldrig elapparater eller ångtvättar för avfrostningen. Ta inte bort frost eller is med vassa föremål **som kan ge allvarliga skador på kylskåpets väggar**.
- Försök inte att flytta på kylskåpet genom att dra i dörren eller handtaget.
- Förvara starkspritsflaskor hermetiskt förslutna och stående. Förvara inte vätskor i glasburkar eller glasbehållare inuti frysfacket, i synnerhet när det rör sig om kolsyrade drycker. Förvara inte produkter som innehåller gas, brännbara drivmedel eller explosiva ämnen i frysfacket: Explosionsfara!
- Det är förbjudet att använda elapparater (t.ex. glassmaskiner eller mixrar) inuti apparaten.
- Täpp inte till eller täck över luftcirkulationsrören som krävs för kylskåpets korrekta funktion.
- Djupfrysta matvaror som tas ut direkt från frysfacket ska hanteras varsamt och får inte stoppas i munnen. Risk för brännskador p.g.a. mycket låga temperaturer.
- Ät inte mat som ser konstig ut eller luktar illa.
- **Låt inte barn leka med kylskåpet. Använd endast lådor, hyllplan och andra delar på apparaten enligt anvisningarna i denna handbok. Använd dem inte för andra ändamål än vad de är avsedda för.**
- Barn över 8 år och personer med nedsatt fysisk eller mental förmåga eller personer utan erfarenhet får använda denna apparat enbart om de övervakas eller instrueras noggrant angående säker användning av apparaten och om de förstår medföljande risker. Låt inte barn leka med apparaten. Låt inte oövervakade barn utföra rengörings- eller underhållsarbete på apparaten.

Undvik att öppna dörren/dörrarna vid ett eventuellt strömavbrott. Djupfrysta matvaror som har tinat helt eller delvis får inte frysas om.



VARNING!

Detta kylskåp innehåller en liten mängd isobutan (R600a), kylgas utan CFC. Vid transport, installation, rengöring och reparation av frysen ska man vara noga att kylsystemets delar inte skadas för att förhindra att gas läcker ut. Om de skulle gå sönder ska man inte tända tändare etc. för att undvika gnistor, och inte heller starta elektriska apparater eller belysningsanordningar i rummet apparaten finns samt vädra ut ordentligt.

2. AVSEDD ANVÄNDNING AV KYLSKÅPET

Apparaten är avsedd för hushållsbruk och ska användas för kylning och förvaring av färska och djupfrysta matvaror och infrysning av isbitar. Apparaten är varken konstruerad eller tillverkad för professionellt bruk. Smeg fransäger sig allt ansvar för skador som orsakas av felaktig användning av apparaten. Kylskåpet har genomgått läckagetest av kylsystemet och är i överensstämmelse med gällande säkerhetsföreskrifter angående elapparater.



VARNING!

Tillverkaren fransäger sig allt ansvar för person- eller saksador som har uppstått på grund av att ovanstående föreskrifter har försumrats eller efter ingrepp på apparaten eller vid användning av piratreservdelar.



3. INSTALLATION OCH ANSLUTNING

3.1 Val av installationsplats

Placera alltid kylskåpet på en torr plats med bra luftombyte. Placera det inte utomhus eller utsätt det för direkt solljus. Apparaten kan användas vid olika temperaturförhållanden beroende på vilken klimatklass den tillhör (anges på märkplåten som är placerad inuti kylskåpet):

Klass	Rumstemperatur
SN (subnormal)	mellan +10 °C och +32 °C
N (normal)	mellan +16 °C och +32 °C
ST (subtropisk)	mellan +18 °C och +38 °C
T (tropisk)	mellan +18 °C och +43 °C

Placera inte kylskåpet i närheten av värmekällor. I dessa fall måste det användas en lämplig isoleringspanel för att inte apparatens korrekta funktion ska äventyras. Placera i normalfall apparaten minst 3 cm från el- och gasspisar och minst 30 cm från kaminer och värmeelement.

Kylskåpet ska inte placeras för nära väggen. Detta för att garantera att kondensorn kyls ned korrekt. För att undvika detta är apparaten försedd med två plastdistanser som ska placeras upp till på kondensorn. Om kylskåpet installeras under en hylla, ska avståndet till denna vara minst 5 cm.

Var försiktig när du installerar apparaten på parkett eller linoleum för att undvika att repa eller skada golvet. Skjut eventuellt kylskåpet på några träbitar eller en matta tills det står på sin plats och kan anslutas till elnätet.

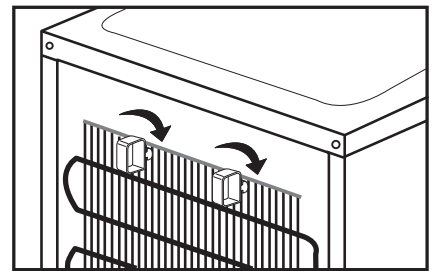

3.2 Placering och plan uppställning av apparaten

Placera kylskåpet på ett stabilt och plant underlag. Kylskåpet är försett med fyra justerfötter som används för att ta upp ojämnheter i golvet. Dessa ökar apparatens stabilitet, underlättar flytten och gör det lättare att placera apparaten korrekt. Var alltid mycket försiktig vid flytten så att golvet inte blir skadat (t.ex. när kylskåpet står på ett parkettgolvet).

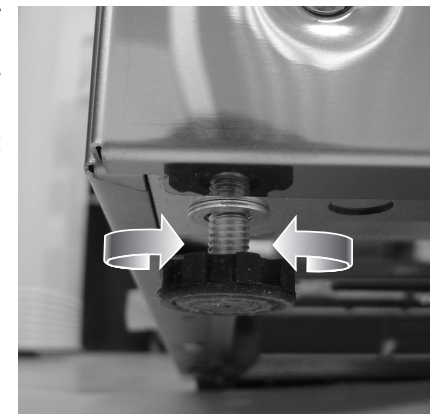

3.3 Elanslutning

Innan kylskåpet sätts på första gången ska du låta det stå upprätt i minst 2 timmar. Anslut därefter apparatens nätkabel till ett jordat eluttag som har installerats enligt gällande elsäkerhetsföreskrifter. Märkspänningen och frekvensen anges på märkplåten med tekniska data som är placerad inuti kylskåpet. Elanslutningen och jordningen ska utföras i överensstämmelse med gällande föreskrifter och bestämmelser. Apparaten klarar korta spänningsvariationer som inte underskrider 15 % eller överskrider 10 % i förhållande till märkspänningen som anges på märkplåten. Ett eventuellt byte av nätkabeln får endast utföras av en **behörig tekniker från en auktoriserad Smeg serviceverkstad**.

Stickkontakten måste vara åtkomlig efter installationen av apparaten.



4. BESKRIVNING AV APPARATEN

- 1** Frysack och islåda
- 2** Innerbelysning och termostatvred
- 3** Borttagbara hyllor
- 4** Uppsamlingsränna för avfrostningsvatten
- 5** Lock till frukt- och grönsakslåda
- 6** Frukt- och grönsakslåda
- 7** Justerfötter fram- och baktill
- 8** Fack för mjölkprodukter
- 9** Dörrfack
- 10** Äggfack
- 11** Flaskhylla
- 12** Flaskhållare

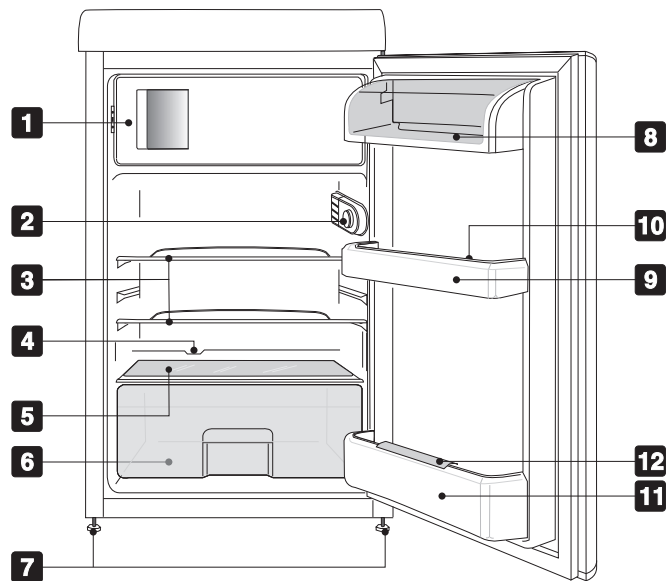

4.1 Hyllplan

Kylskåpet är försett med flera hyllplan som kan placeras på olika höjder genom att de skjuts in på falsarna. Varje hyllplan har ett skydd som gör att det inte kan dras ut helt eller av misstag. För att ta ut det ur apparaten måste du lyfta det baktill och dra ut det. Placera hyllplanet/hyllplanen utifrån dina önskemål. Dörren måste vara helt öppen för att det ska gå att ta ut de invändiga tillbehören.

4.2 Hål för avfrostningsvatten i kylskåpet

På kylskåpets bakstycke under kylplattan finns en uppsamlingsränna och ett hål för avfrostningsvatten. Täck inte till hålet, eftersom det krävs för kylskåpets korrekta funktion. Kontrollera och rengör hålet med jämna mellanrum med hjälp av dess plugg/tratt.

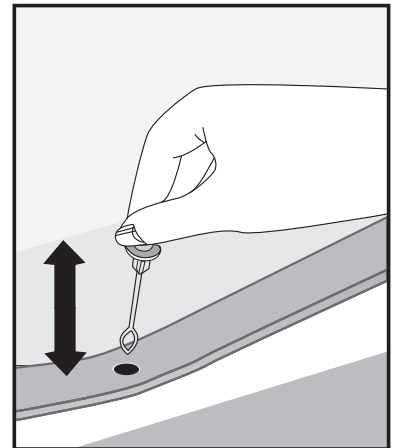

4.3 Frukt- och grönsakslåda

Denna låda är placerad nedtill i kylskåpet. Det finns där en glashylla som täcker över färskvaror som behöver förvaras med en jämn fuktnivå.

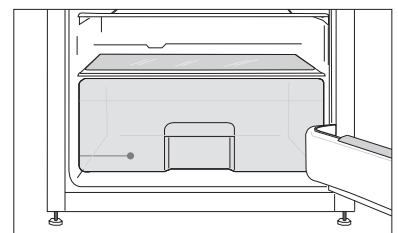



4.4 Dörrhyllor och -fack

På insidan av dörren sitter dörrhyllor och -fack för förvaring av ägg, smör, mjölkprodukter, tuber, konservburkar och andra små matförpackningar. Nedtill på dörren sitter en hylla där det går att ställa flaskor upprätt.

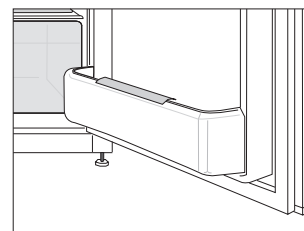

Alla dörrhyllor och -fack går att ta bort för rengöring. Ta bort dem från dörren genom att slå försiktigt med knuten hand underifrån, först på ena sidan och därefter på andra sidan, där de har skjutits in. Placera inte alltför tunga flaskor i flaskhyllan och ställ ned alla flaskor försiktigt.

4.5 Ostfack

Kylskåpet är utrustat med ett fack med lock för förvaring av ostar. Detta ostfack kan placeras på olika hyllplan utifrån dina önskemål.

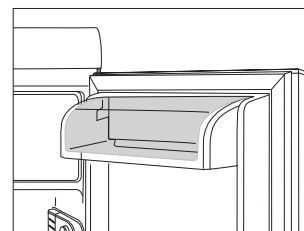

4.6 Invändig belysning

Lampan tänds när kylskåpsdörren öppnas och förblir tänd tills dörren stängs helt. Lampan tänds även om kylskåpets termostat är inställd på läget 0, vilket betyder att kylskåpet är avstängt.

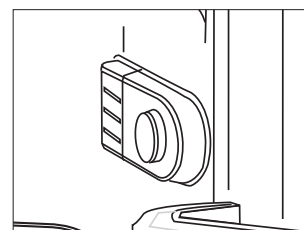

5. PLACERING AV MATVAROR I KYLSKÅPET

Placera matvarorna på de olika hyllplanen. Se till att de är väl förslutna eller hermetiskt förpackade. Detta hjälper till att:

- Hålla maten färsk och bevara dess smak och fuktinnehåll.
- Förhindra att lukt och smak överförs mellan matvarorna.
- Förhindra att det ansamlas mycket fukt inuti kylskåpet p.g.a. matvarornas naturliga vattenavdunstning (i synnerhet färsk frukt och färska grönsaker). Det kan annars bildas kondens på hyllplanen vid speciella användningsförhållanden (rummets temperatur och relativa fuktighet ökar, dörren öppnas oftare).

Använd endast behållare som lämpar sig för förvaring av mat. Låt alltid varm mat och varma drycker svalna till rumstemperatur innan de sätts in i kylskåpet.

Förvara inte explosiva ämnen i apparaten. Förvara starkspritsflaskor väl förslutna och stående.



6. INSTÄLLNING OCH VAL AV KYLTEMPERATUR

Vredet högst upp till höger på kylskåpet används för inställning av kylskåpets och frysfackets kyltemperatur. I läget **0** stängs apparaten av. Driftinställningarna går från läge 1 till 5. Det finns inget direkt samband mellan den valda inställningen och temperaturen i kylskåpet och frysfacket. När du väljer en högre inställningssiffra minskar temperaturen i kylskåpet och frysfacket. Välj endast de högre inställningarna (4 - 5) om det är absolut nödvändigt. I dessa lägen kan nämligen temperaturen i kylskåpet i det närmaste sjunka ned till 0 °C, vilket ger en ökad energiförbrukning. Under normala driftförhållanden rekommenderas en lägre inställning (1 - 2) som är tillräcklig för korrekt förvaring av färskvaror i kylskåpet resp. djupfrysta matvaror i frysfacket.

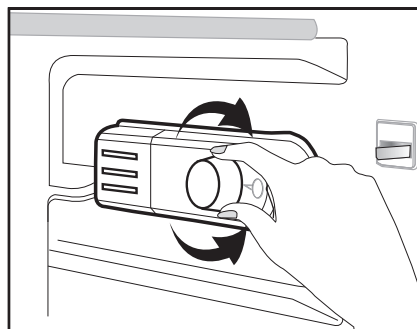

Inställningen av temperaturen inuti frysfacket styrs av huvudtermostaten.



Viktigt!

Förändringar i klimatförhållandena (temperatur och relativ fuktighet) och hur ofta dörrarna öppnas inverkar på apparatens invändiga temperatur.

7. INFrysNING AV MATVAROR

Låt inte en matförpackning innehålla mer än 1 kg frukt eller grönsaker respektive 2 kg kött eller fisk. Det gör att förvaringen och infrysningen av matvarorna fungerar korrekt. Mindre matförpackningar fryses in snabbare och bevarar därigenom näringsinnehållet och smaken bättre i samband med upptiningen och tillagningen. Använd endast fryspåsar, aluminiumfolie, plastfolie och matbehållare för infrysning. Använd inte papperspåsar, påsar av cellofan, matkassar eller redan använda fryspåsar. Förpacka matvarorna hermetiskt tillslutet och försök tömma ut all luft. Använd gummiband och plastad ståltråd för att försluta fryspåsarna. Låt alltid varm mat svalna till rumstemperatur innan den placeras i frysfacket. Se till att redan frysta matvaror inte rör vid de färskvaror som ska frysas in. Skriv datum, mängd och innehåll på förpackningen och se till att matvarorna är färska och oskadade. Den max. mängd färskvaror som får frysas in under ett dygn anges på märkplåten. Överskrid inte den angivna mängden. Frysfacket och förvaringen av de redan djupfrysta matvarorna fungerar annars sämre.

7.1 Förvaring av djupfrysta matvaror

När du köper djupfrysta matvaror ska du alltid kontrollera att förpackningen är hel, att produktens bästföredatum inte har passerat och att frysdiskarnas temperatur inte överskrider -18 °C. Var även uppmärksam på tillverkarens rekommenderade temperatur, förvaringstid och tillagningssätt. Det rekommenderas även att förvara de inköpta matvarorna i en kylvätska under hemtransporten så att de inte tinar. En temperaturökning kan minska förvaringstiden och inverka på kvaliteten.

Köp inte djupfrysta matvaror som är täckta med frost. Det kan hända att de redan har varit tinade.



MATVAROR	FÖRVARINGSTID (I MÅNADER)											
	1	2	3	4	5	6	7	8	9	10	11	12
Grönsaker								+	+	+		
Frukt och bär										+	+	+
Bröd - Bakverk			+									
Mjök			+									
Färdiglagade rätter			+									
Kött: oxkött										+	+	+
kalvkött								+	+	+		
griskött				+	+	+						
fågel								+	+	+		
vilt							+	+	+			
färs				+								
Rökt korv	+											
Fisk: fet			+									
mager	+											
Inälvor		+										



Förhindra att de djupfrysta matvarornas kvalitet försämras genom att inte överskrida den rekommenderade förvaringstiden som beror på typen av matvara.

7.2 Upptining av djupfrysta matvaror

Delvis upptinade matvaror bör förtäras så fort som möjligt. Kylan hjälper till att förvara matvarorna men förstör inte de mikroorganismer som vaknar till liv efter upptiningen och kan försämra de förvarade produkternas kvalitet. Om de djupfrysta matvarornas utseende och lukt inte har förändrats, går de att tillaga och sedan att frysa in igen efter att de har svalnat.

Upptiningen av de djupfrysta matvarorna beror på typen och tillagningssättet. Välj mellan upptining i rumstemperatur, kylskåp, elugn (statisk funktion eller varmluftsfunktion) eller mikrovågsugn inställd på upptiningsfunktion.

7.3 Infrysning av isbitar

Fyll den medföljande islådan till 2/3 med kallt vatten eller annan vätska som du vill frysa in. Ställ in den i frysacket och kontrollera att botten är torr så att den inte fastnar på hyllan i frysacket. Vrid islådan försiktigt åt två håll med händerna eller håll den ett par sekunder under rinnande varmt vatten för att få loss isbitarna.



8. UNDERHÅLL OCH RENGÖRING

8.1 Avfrostning av kylskåpet

Kylskåpet avfrostas automatiskt. Det bildas frost på kylskåpets bakstycke under den normala funktionen när kompressorn är igång. Frosten smälter när kompressorn inte är igång. När kompressorn inte är igång smälter den frost som har bildats på bakstycket och vattnet rinner ned i det hål som finns på botten av kylskåpet. Därefter rinner vattnet till den behållare som är placerad på kompressorn där det förångas.



VARNING!

Hur mycket frost det bildas på bakstycket beror på ändringar i klimatförhållandena (temperatur och relativ fuktighet), hur ofta dörren öppnas, apparatens drifttemperatur och mängden färska matvaror i kylskåpet (framförallt frukt och grönsaker).

8.2 Avfrostning av frysacket

Frysacket måste frostas av manuellt. Avfrostning bör göras när tjockleken på frosten eller isen på hyllorna överstiger 2 cm. Vrid termostatvredet till läget 5 några timmar före avfrostningen så att de djupfrysade matvarorna fryses ned ytterligare. Vrid sedan vredet till läget 0 och dra ut stickkontakten ur eluttaget. Ta ut de djupfrysade matvarorna ur frysacket och skydda dem mot upptining under rengöringen. Placera en behållare under röret för uppsamling av avfrostningsvattnet.

8.3 Rengöring av kylskåpet

Dra ut stickkontakten ur eluttaget före rengöringen. Använd endast vatten och ett mildt rengöringsmedel som är avsett för rengöring av ytor (t.ex. glasputs) för att rengöra utsidan. Använd inte produkter som innehåller slipmedel, syror eller kemiska lösningsmedel på de lackerade eller målade ytorna. Använd en svamp eller mjuk trasa.

Använd inte ångtvättar för att rengöra insidan utan använd lämpliga rengöringsprodukter. Våra auktoriserade serviceverkstäder tillhandahåller speciella produkter av varumärket SMEG för rengöring av rostfritt stål.

Ta försiktigt bort hyllplanen och dörrtillbehören. Följ noggrant anvisningarna i "Dörrhyllor och -fack". Diska inte de uttagbara plastdelarna i diskmaskin utan diska dem med ljummet vatten och handdiskmedel eller vatten och ättika. Se till att det inte kommer vatten eller rengöringsmedel på den invändiga belysningens elkomponenter.

Rengör alltid tätningslisterna med ljummet vatten och torka efteråt.

Rengör även regelbundet kondensorn som är placerad på baksidan så att kylskåpet fungerar korrekt. Använd en pensel eller en dammsugare.



Kontrollera regelbundet kondensbehållaren som är placerad ovanför kompressorn och rengör den om det behövs.

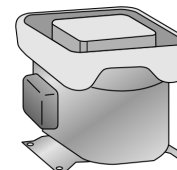

8.4 Avstängning av kylskåpet

Vrid termostatvredet till läget 0 om kylskåpet inte ska användas under en längre tid. Töm därefter kylskåpet och frysacket, koppla apparaten från elnätet och torka upp eventuell fukt från avfrostningen. Lämna dörren på glänt för att undvika att fukt och stillastående luft ger dåligt lukt.



8.5 Praktiska energibesparingstips

- Installera kylskåpet i ett svalt och välventilerat rum, skyddat från direkt solljus och långt från värmekällor.
- Undvik att sätta in varm mat i kylskåpet eller frysfacket. Vänta tills maten har svalnat till rumstemperatur innan den sätts in på hyllplanen.
- Försök att öppna dörren/dörrarna så sällan och kort tid som möjligt för att undvika att temperaturen höjs inuti kylskåpet och frysfacket.
- Rengör regelbundet kondensorn (bak på kylskåpet) så att apparatens kyleffekt inte minskar.
- På modeller med snabbnedkylnings- resp. snabbinfrysningsfunktion ska dessa funktioner endast vara på så länge som det verkligen behövs.
- Det rekommenderas att tömma kylskåpet och stänga av det när det inte ska användas under en längre tid.
- Tina djupfrysta matvaror i kylskåpet så att kylan från dem kan återvinnas av kylskåpet.

8.6 Driftljud

Nedkylningen av kylskåpet och frysfacket sker via ett kompressionssystem. Kompressorn startar för att upprätthålla den valda temperaturen inuti kylskåpet och frysfacket och kan gå kontinuerligt beroende på vilken nedkylning som behövs. Det brummar till när kompressorn startar. Brummandet avtar i styrka efter några minuter. Andra ljud som hör till kylskåpets normala funktion är ett kluckande ljud som beror på köldmediet som cirkulerar inuti kylsystemet. Det ljudet är normalt och innebär inte att det är fel på apparaten. Det kan finnas andra orsaker om ljudet är högt. Kontrollera då följande:

- Står kylskåpet inte plant på golvet och vibrerar under kompressorns funktion? **Justera de medföljande justerfötterna.**
- Är inte lådorna, hyllplanen och dörrhyllorna och -facken korrekt placerade? **Placera dem korrekt.**
- **Står inte flaskorna och matförpackningarna på de olika hyllplanen stadigt eller rör de vid varandra?** Vibrationen p.g.a. kompressorns funktion kan göra att det väsnas.
- Se till att **kylskåpet inte rör vid köksskåp eller andra hushållsapparater.**

8.7 Felsökning och problemlösning

Ditt nya kylskåp är konstruerat och tillverkat enligt strikta kvalitetsbestämmelser. Syftet med detta avsnitt är att du vid ett eventuellt tekniskt fel ska kunna hitta orsaken till problemet innan du kontaktar närmaste auktoriserade Smeg serviceverkstad.

8.8 Byte av lampa

Innan du byter ut glödlampan ska du kontrollera att den verkligen är ordentligt iskruvad i lamphållaren. **Dra alltid ut stickkontakten ur eluttaget** oavsett om du ska kontrollera att glödlampan är ordentligt iskruvad eller byta ut glödlampan. Åtkomsten underlättas om hyllplanen tas bort. Skruva loss glödlampan från lamphållaren. Byt ut glödlampan mot en likadan lampa (E14, max. 15 W) och skruva i den.

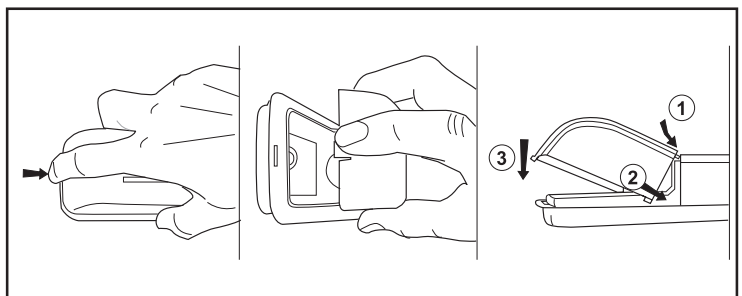



9. PROBLEMLÖSNING

PROBLEM	TROLIG ORSAK	LÖSNING
Oväsen.		- Se avsnitt Driftljud.
Kompressorn startar för ofta eller går kontinuerligt.	<ul style="list-style-type: none">- Kompressorn och kondensorn kyls inte ned tillräckligt.- Rumstemperaturen har ökat.- Dörrarna öppnas ofta och länge.- Det har satts in för mycket färskvaror.	<ul style="list-style-type: none">- Kontrollera att baksidan har en luftspalt enligt avsnitt "3.1 Val av installationsplats" och att kondensorn inte är smutsig.- Frys in en mindre mängd matvaror åt gången.
Kompressorn startar inte.	<ul style="list-style-type: none">- Termostaten står på 0.- Nätkabeln är inte ansluten till elnätet.- Eluttaget är utan el.	<ul style="list-style-type: none">- Anslut nätkabeln.- Kontakta elbolaget.
Kylskåpet kyls inte ned tillräckligt.	<ul style="list-style-type: none">- Termostaten är inställd för lågt (1-2) vilket innebär en högre temperatur inuti kylskåpet.- Dörren öppnas ofta och länge.- Dörren stängs inte som den ska.- Rumstemperaturen har ökat.	<ul style="list-style-type: none">- Vrid termostaten till ett av mittlägena (3 - 4).- Öppna inte dörren lika ofta och så kort tid som möjligt.- Kontrollera att matvarorna är rätt placerade på hyllplanen och inte hindrar dörren från att stängas och att kylskåpet står plant på golvet.- Kontrollera att tätninglisten sluter tätt och inte är skadad.
Det är vatten på botten av kylskåpet.	<ul style="list-style-type: none">- Hålet för avfrostningsvattnet är tilltäppt eller nedisat.	<ul style="list-style-type: none">- Rensa hålet för avfrostningsvattnet.
Det är svårt att öppna dörrarna direkt efter att de har stängts.		<ul style="list-style-type: none">- Du måste ta i ordentligt om du försöker öppna en dörr direkt efter att den har stängts (i synnerhet frysfackets dörr). Det beror på det vakuum som bildas p.g.a. den varma luft som kommer in i kylskåpet eller frysfacket.



PROBLEM	TROLIG ORSAK	LÖSNING
Temperaturen inuti frysfacket är för hög för en korrekt infrysning av matvarorna.	<ul style="list-style-type: none"> - Termostaten är inställd för lågt. - Dörren öppnas ofta och länge. - Dörren stänger inte till hermetiskt. - För stort sockerinhåll i matvaran som ska frysas in. 	<ul style="list-style-type: none"> - Vrid termostaten till ett av mittlägena (3 - 4). - Öppna inte dörren lika ofta och så kort tid som möjligt. - Kontrollera att matvarorna är rätt placerade på hyllplanen, att tätninglisten sluter tätt och inte är skadad och att kylskåpet står plant på golvet. - En del matvaror kan bara frysas helt vid mycket låga temperaturer (glass, koncentrerade fruktsafter).
Det bildas mycket kondens inuti kylskåpet.	<ul style="list-style-type: none"> - Kontrollera att dörrens tätninglistor stänger till kylskåpet hermetiskt. - Dörren öppnas ofta och länge. - Det har satts in för mycket färskvaror (frukt och grönsaker) på hyllplanen. - Matvarorna är inte väl förslutna eller hermetiskt förpackade. 	<ul style="list-style-type: none"> - Om du påträffar springor ska du mjuka upp tätninglisten genom att dra i den med en hand och låta fingrarna glida längs insidan av listen. - Öppna inte dörren lika ofta, i synnerhet när det är varmt och fuktigt. - Sätt in en mindre mängd mat i kylskåpet. - Förslut matbehållarna väl och förpacka matvarorna hermetiskt.
Det är för kallt inuti kylskåpet. Det bildas frost på färskvarorna.	<ul style="list-style-type: none"> - Termostaten är inställd för högt vilket innebär en lägre temperatur inuti kylskåpet. 	<ul style="list-style-type: none"> - Vrid termostaten till ett lägre läge (1 - 2). - Förvara matvarorna i lämpliga plastpåsar eller matbehållare. - Lägg inte in frukt eller grönsaker som är mycket blöta. - Placera inte matvaror mot kylskåpets bakre vägg.



Anvisningar till användaren

SV

PROBLEM	TROLIG ORSAK	LÖSNING
Det bildas mycket is på kylskåpets bakstycke (tjockleken på frostlagret överstiger 1 cm).	<ul style="list-style-type: none">- Termostaten är inställd för högt vilket innebär en lägre temperatur inuti kylskåpet.- Dörren öppnas ofta och länge.	<ul style="list-style-type: none">- Vrid termostaten till ett lägre läge (1 - 2) för att öka temperaturen inuti kylskåpet en aning.- Kontrollera att tätninglisterna sluter tätt.- Öppna inte dörren lika ofta och länge.- Ökning av temperatur och relativ fuktighet.- Sätt inte in varm mat eller varma drycker i kylskåpet.
Det bildas mycket is inuti kylskåpet.	<ul style="list-style-type: none">- Termostaten är inställd på en för låg temperatur.	<ul style="list-style-type: none">- Vrid termostaten till ett lägre läge (1 - 2) för att öka temperaturen inuti kylskåpet en aning.- Kontrollera att tätninglisterna sluter tätt. Om du påträffar springor ska du mjuka upp tätninglistan genom att dra i den med en hand och låta fingrarna glida längs insidan av listan.- Öppna inte dörren lika ofta och länge.- Ökning av temperatur och relativ fuktighet.- Sätt inte in varm mat eller varma drycker i kylskåpet.
Apparaten är varm på framsidan när du rör vid den.		<ul style="list-style-type: none">- Kylskåpet fungerar korrekt. Det finns ett system inuti kylskåpet som värmer upp ytan och minskar kondensbildningen vid dörrens tätninglist.



PROBLEM	TROLIG ORSAK	LÖSNING
Det bildas kondens på tätninglisten på frysfackets dörr eller på kylskåpets vägg intill dörren.	- Tätninglisten sluter inte tätt.	- Justera dörrens gångjärn om det behövs. Lossa de två skruvarna och sänk eller höj gångjärnet en aning alltefter behov. Dra åt skruvarna så att gångjärnet sitter stadigt. Höj gångjärnet om det bildas kondens på den övre delen och sänk det om det bildas kondens på den nedre delen. - Öppna inte dörren lika ofta, i synnerhet när det är varmt och fuktigt.

SERVICEVERKSTAD - LÄSNING AV MÄRKPLÅT.

KONTAKTA NÄRMASTE AUKTORISERADE SERVICEVERKSTAD NÄR FELET PÅ DIN APPARAT INTE FINNS MED BLAND DE SOM ANGES OVAN OCH NÄR DET BEHÖVS YTTERLIGARE INFORMATION. ADRESS OCH TELEFONNUMMER HITTAR DU I TELEFONKATALOGENS GULA SIDOR UNDER **SMEG**.

FÖR EN SNABBARE OCH MER EFFEKTIV SERVICE BER VI DIG ANGE APPARATENS MODELLBETECKNING OCH SERIENUMMER NÄR DU PRATAR MED VÅR TELEFONIST. UPPGIFTERNA FINNS PÅ MÄRKPLÅTEN SOM ÄR PLACERAD INUTI KYLSKÅPET. TACK FÖR DIN HJÄLP!